

# H167-210-201 あみむすおだんごちゃん



デザイン/なると

☆でき上がり寸法 高さ約23cm

☆使用糸 itoa あみぐるみが編みたくなる糸(15g玉巻)

<2021A/W>

この作品はレシピ3枚です

使用色	使用量	使用色	使用量
薄ベージュ(No.303)	1.2玉	茶色(No.315)	0.7玉
ピンク(No.305)	0.6玉	ベビーピンク(No.304)	0.5玉
オフホワイト(No.302)	0.4玉	赤(No.306)	0.3玉

☆副資材

アニマルアイ10mm×8mm(H221-207-1)ブラック…2個

ネオクリーンわたわた(H405-401)…約35g

☆用意するもの

手芸用クラフトボンド(H464-003)、刺しゅう糸(赤)、幅15cmの厚紙

☆使用針

ハマナカミアミ針4/0号、毛糸とじ針(H250-706)6本セット

## 1 各パーツを編みます

糸は1本どりで図のように編みます。指定のパーツにわたを入れます。

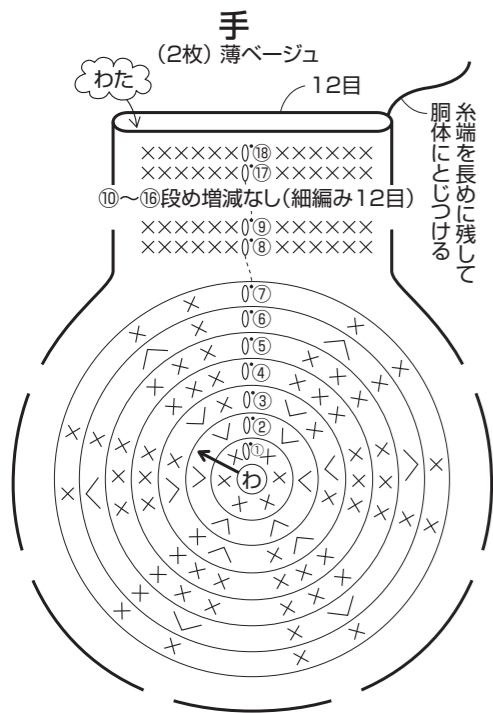

段	目数	増減
18	12目	増減なし
7	12目	増減なし
6	12目	6目減
5	18目	増減なし
4	18目	増減なし
3	18目	増減なし
2	12目	毎段6目増
1	わの中に細編み6目編み入れる	



上の方は入れない  
手  
わたは手が曲がる程度入れる

× = 薄ベージュ  
× = オフホワイト

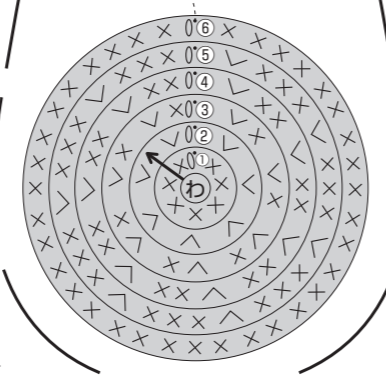
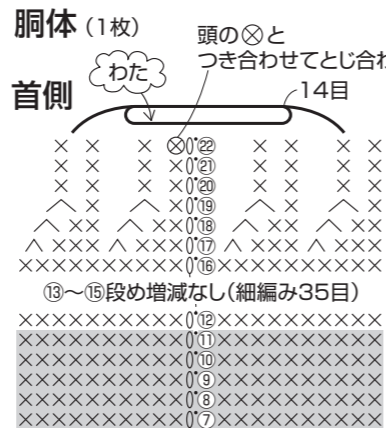

ゲージ  
細編み  
28目26段が  
10cm角

段	目数	増減
22	14目	増減なし
20	14目	増減なし
19	14目	増減なし
18	21目	毎段7目減
17	28目	毎段7目減
16	35目	増減なし
6	35目	増減なし
5	35目	増減なし
4	28目	毎段7目増
3	21目	毎段7目増
2	14目	毎段7目増
1	わの中に細編み7目編み入れる	

※スペースの都合上、7段め以降の編み図を省略しています。

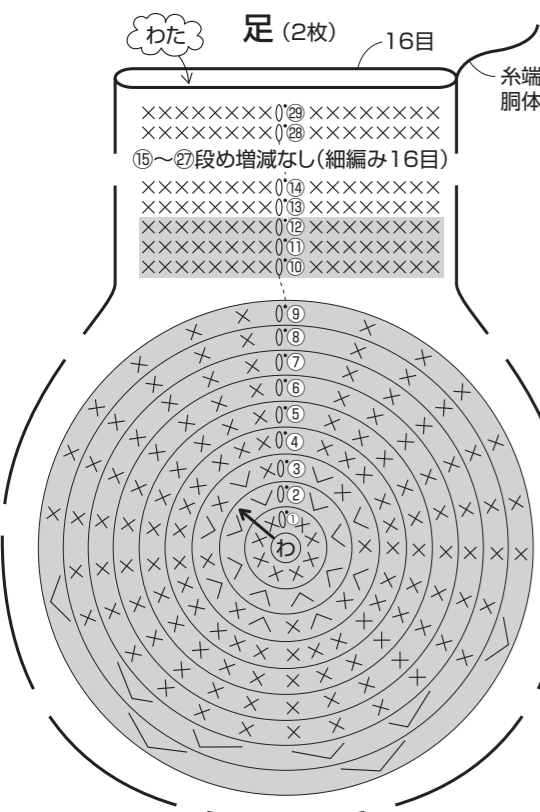

段	目数	増減
29	16目	増減なし
10	16目	増減なし
9	16目	毎段4目減
8	20目	毎段4目減
7	24目	増減なし
4	24目	増減なし
3	24目	増減なし
2	16目	毎段8目増
1	わの中に細編み8目編み入れる	

× = 細編み  
✓ = 細編み2目編み入れる  
△ = 細編み2目1度  
• = 引き抜き

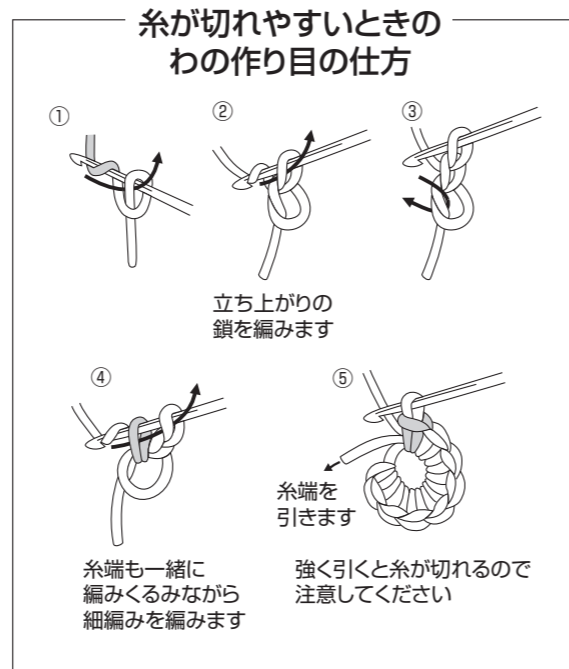

糸が切れやすいときの  
わの作り目の仕方

立ち上がりの鎖を編みます

糸端を引きます

糸端も一緒に編みくみながら細編みを編みます  
強く引くと糸が切れるので注意してください

頭 (1枚) 薄ベージュ

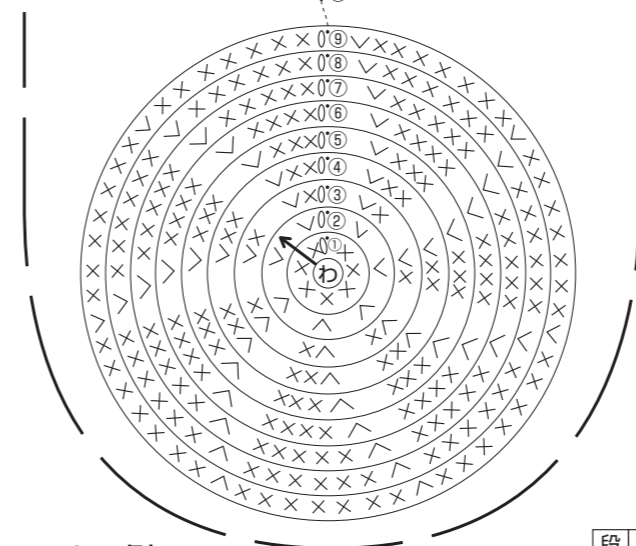
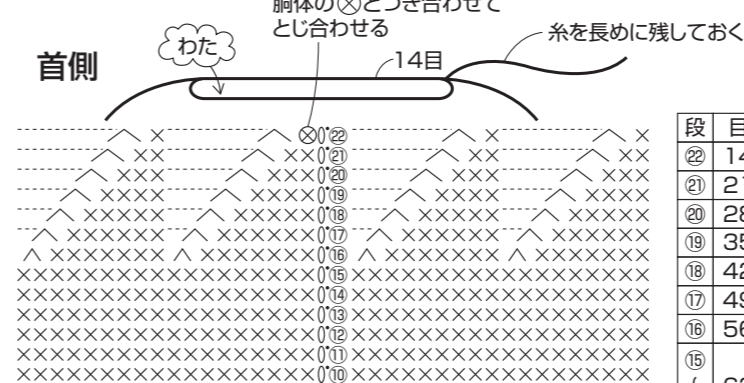

つむじ側

段	目数	増減
8	28目	増減なし
5	28目	増減なし
4	28目	増減なし
3	21目	毎段7目増
2	14目	毎段7目増
1	わの中に細編み7目編み入れる	

※スペースの都合上、10段め以降の編み図を省略しています。

髪の毛 (1枚) 茶色

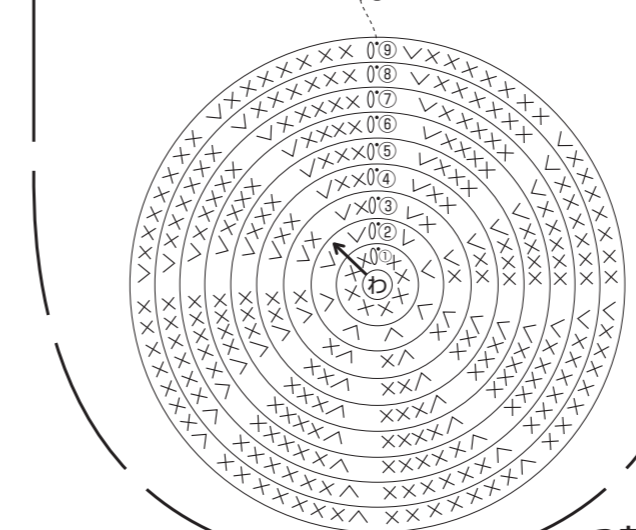
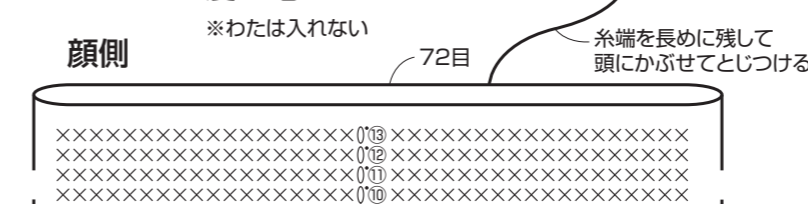

つむじ側

段	目数	増減
13	72目	増減なし
10	72目	増減なし
9	72目	増減なし
8	64目	毎段8目増
7	56目	毎段8目増
6	48目	毎段8目増
5	40目	毎段8目増
4	32目	毎段8目増
3	24目	毎段8目増
2	16目	毎段8目増
1	わの中に細編み8目編み入れる	

※スペースの都合上、10段め以降の編み図を省略しています。

耳 (2枚) 薄ベージュ

※わたは入れない  
糸端を長めに残して頭にとじつける

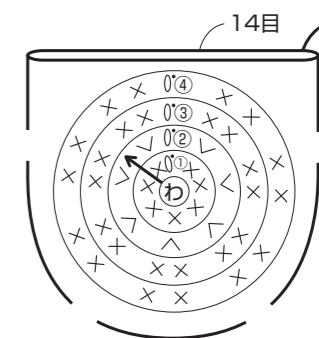

段	目数	増減
4	14目	増減なし
3	14目	増減なし
2	14目	7目増
1	わの中に細編み7目編み入れる	

おだんご (2枚) 茶色

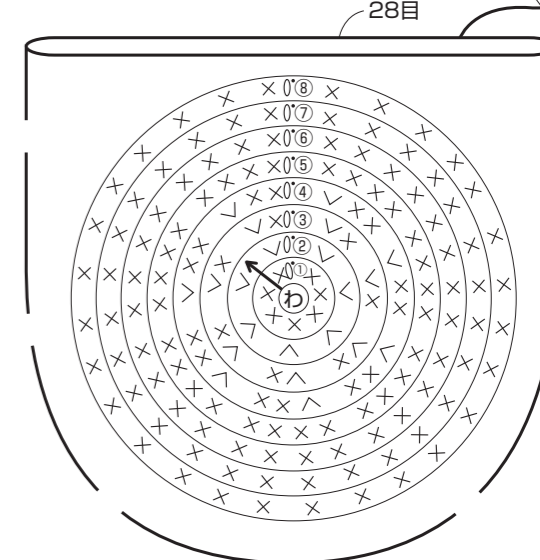

× = 細編み  
✓ = 細編み2目編み入れる  
△ = 細編み2目1度  
• = 引き抜き

H167-210-201(3-1)

## 2 仕上げます

各パーツをとりつけ、顔の表情を作ります。

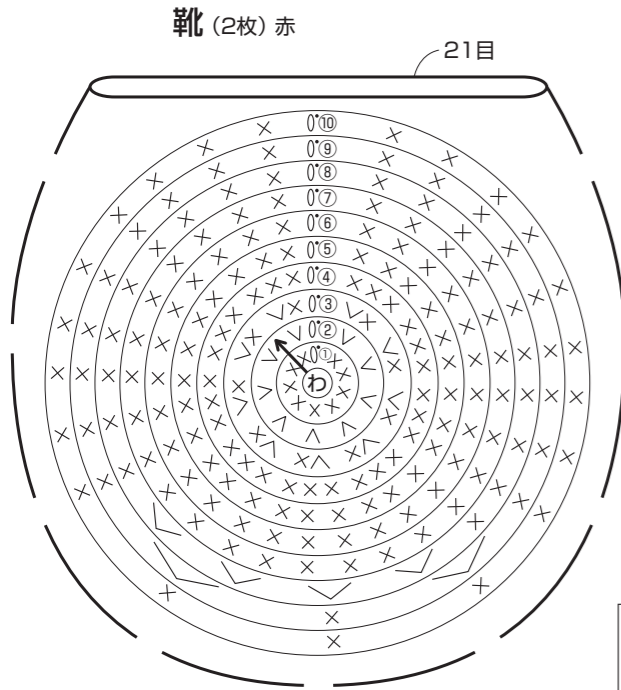

段	目数	増減
10	21目	増減なし
9	21目	2目減
8	23目	4目減
7	27目	増減なし
4		
3	27目	毎段9目増
2	18目	
1	わの中に細編み9目編み入れる	

### リボン本体 (1枚) ピンク

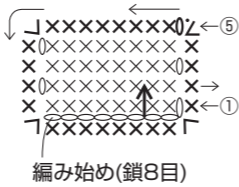

### リボン中央 (1枚) ピンク

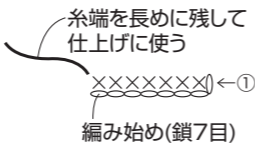

### リボンの作り方

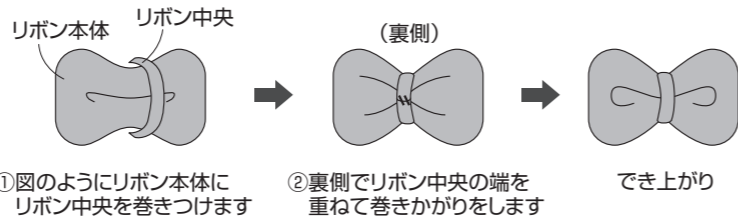

- × = 細編み
- ∨ = 細編み2目編み入れる
- ∧ = 細編み2目1度
- = 引き抜き
- △ = 糸をつける
- ▲ = 糸を切る
- = 鎖目を割って拾う

### ワンピース (1枚)

- × = ベビーピンク
- ⊗ = ピンク

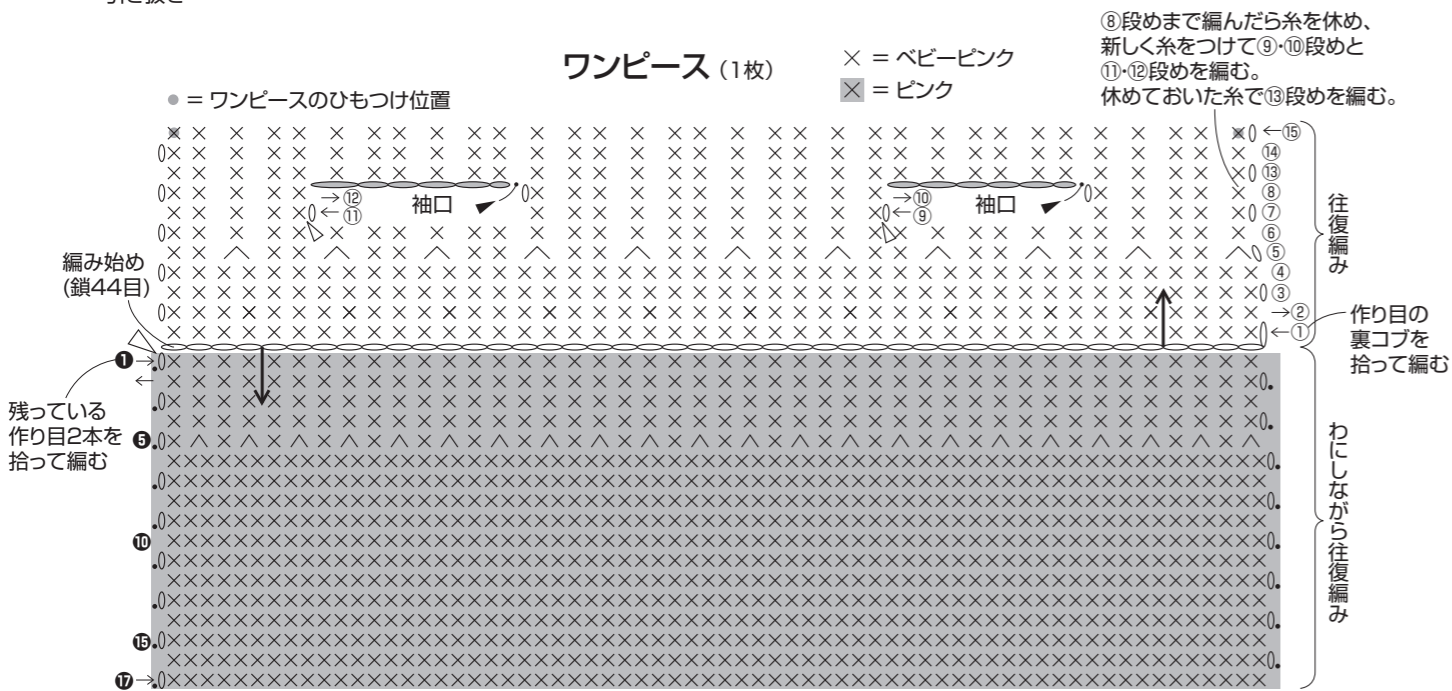

### ワンピースの袖 (2枚) ベビーピンク

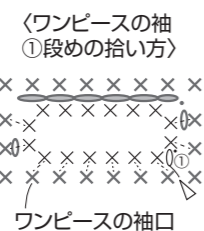
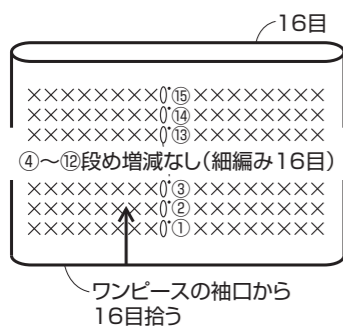

### ワンピースのひも (2本) ベビーピンク

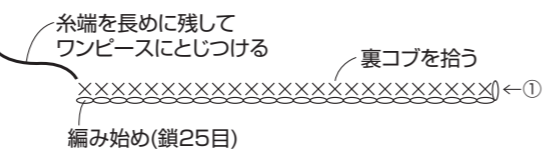

### 耳・手・足のとじつけ方

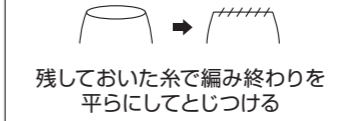

### ストレートステッチ

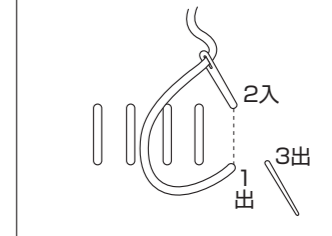

### フライステッチ

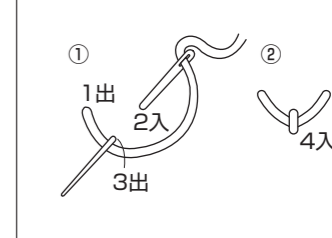

### 〈顔を正面から見た図〉

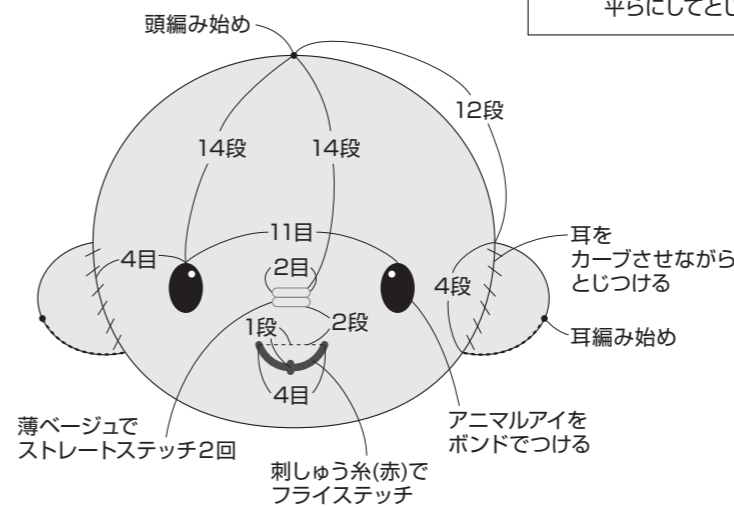

### 〈全体を正面から見た図〉

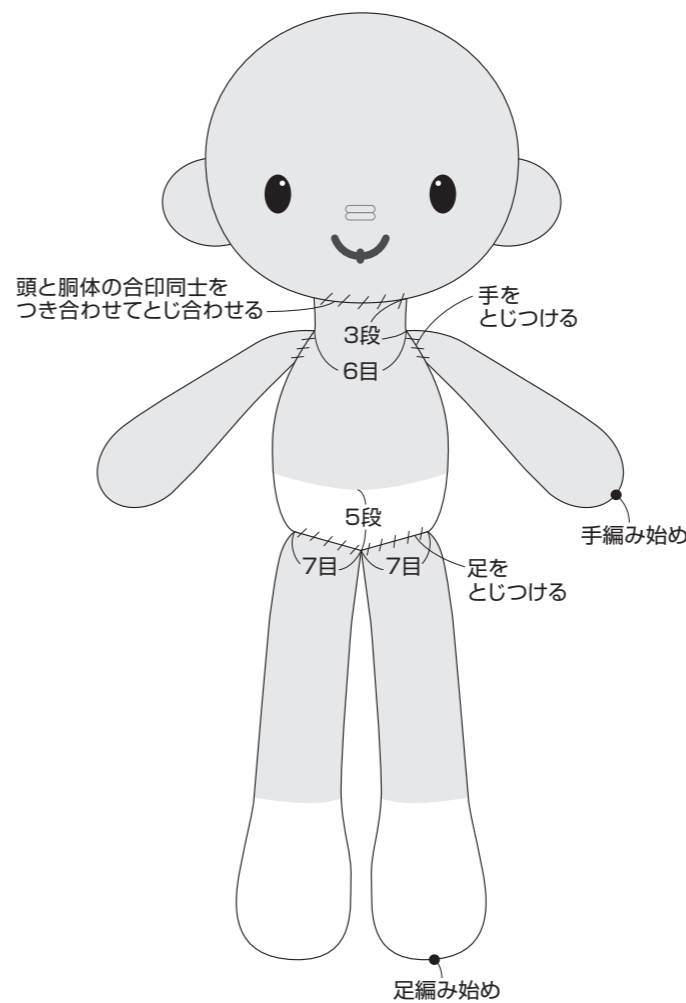

### 〈全体を横から見た図〉

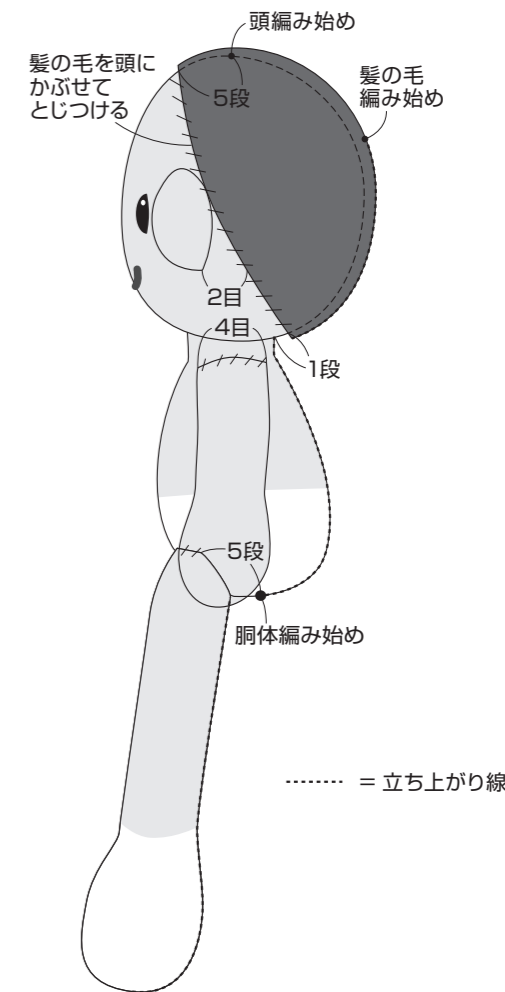

..... = 立ち上がり線



### 〈前髪とおだんごの仕上げ方〉

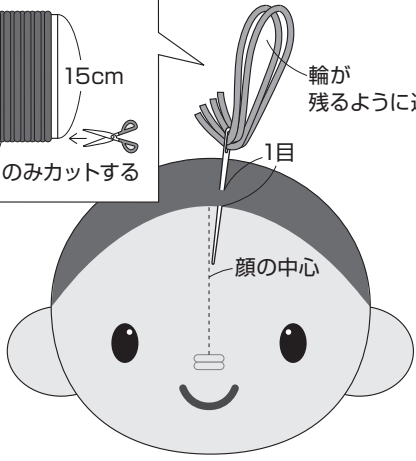
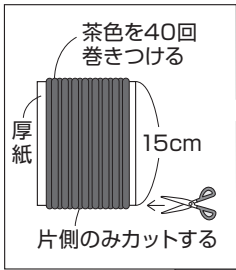

①茶色を30cm×40本用意し、2本をとり針に通し、髪の毛の最終段をすくいます。

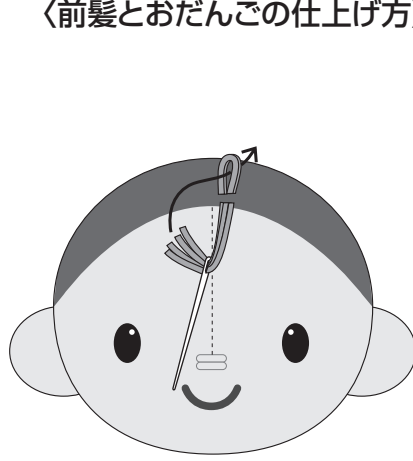

②輪の中に針を通して引きしめます。

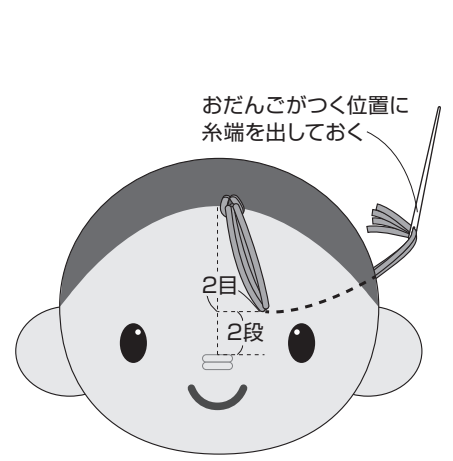

③図の位置に針を入れ、おだんごがつく位置から出して針を外しておきます。

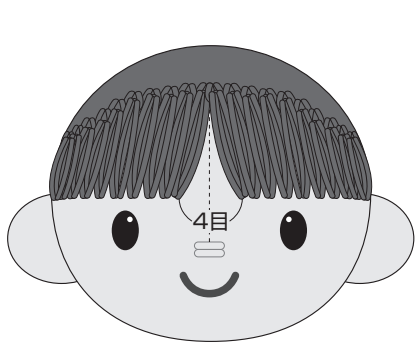

④同様に左右10ヶ所ずつ前髪を植毛します。

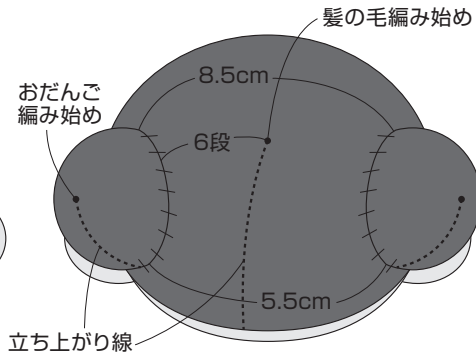

⑤おだんごがつく位置に出しておいた糸端におだんごをかぶせて隠します。わたを適量入れてとじつけます。

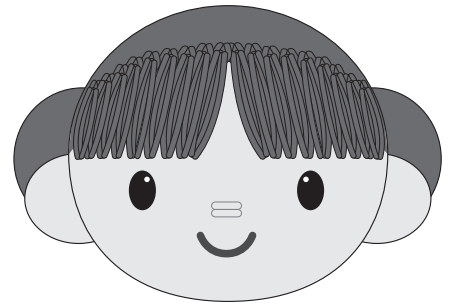

⑥前髪とおだんごが出来ました。

前

でき上がり図

後

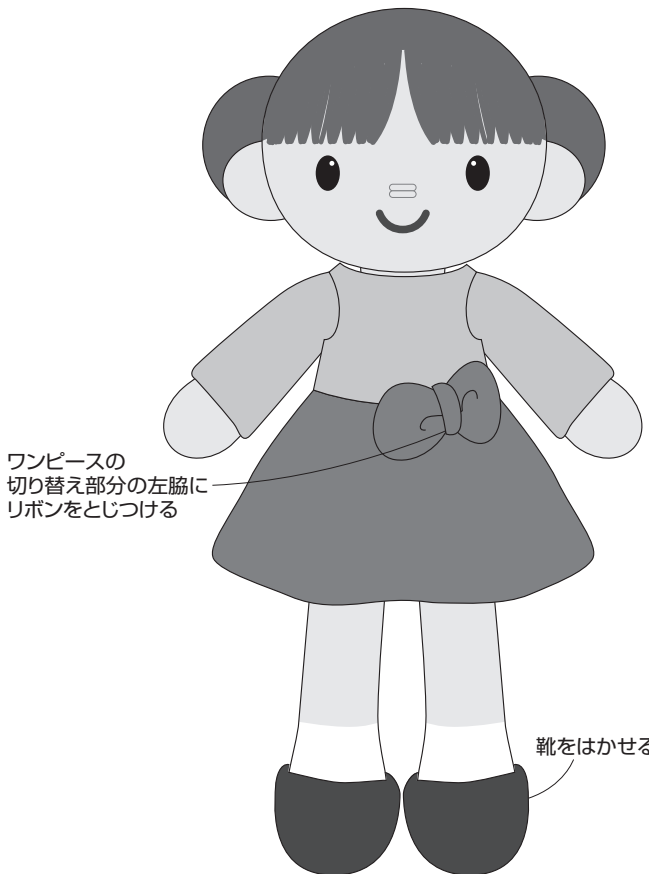

約23

