

H167-223-301@ あみむすおだんごちゃんのハロウィンコーデ



デザイン/なると

☆でき上がり寸法 各図参照

☆使用糸

itoa あみぐるみが編みたくなる糸 (15g玉巻)

<2022A/W>

この作品はレシビ2枚です(2-1)

アイテム	使用色	使用量
ワンピース	オレンジ(307)	0.4玉
	黒(318)	0.3玉
	緑(311)	0.3玉
ブーツ	緑(311)	

☆副資材

手芸用クラフトボンド (H464-003)

☆用意するもの

スナップボタン (直径6mm) …1組、フェルト (黒: 4.5cm×3cm) …1枚

縫い針、縫い糸 (黒)

☆使用針

ハマナカアミアミ片かぎ針4/0号

〈編み方〉

糸は1本どりで、指定の配色で編みます。
各パーツを図のように編みます。ワンピースを図のように仕上げます。

寸法表記について

(例) 45(100目) = 45cm(100目)
38(60段) = 38cm(60段)

ブーツ(2枚)緑 21目

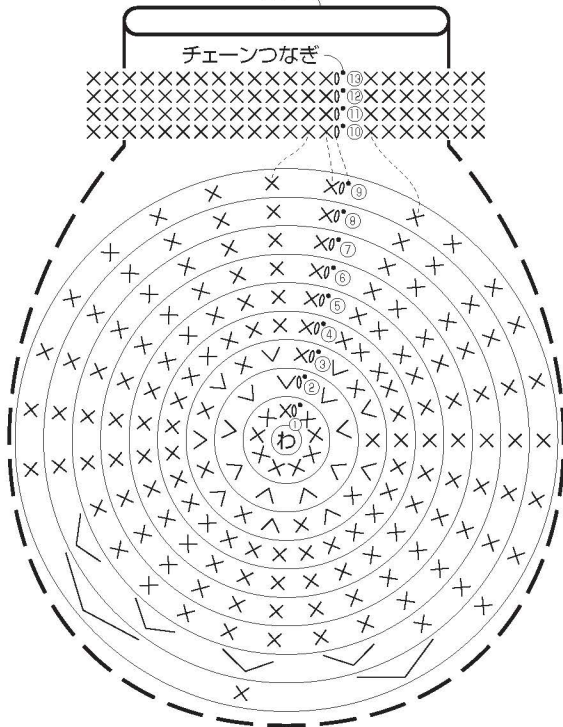

× = 細編み

∨ = 細編み2目編み入れる

∧ = 細編み2目1度

● = 引き抜き

ブーツのでき上がり図

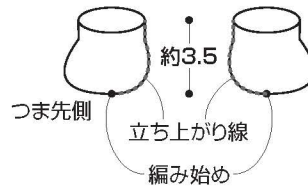

ゲージ

細編み
29.5目30段が10cm角

段	目数	増減
⑬	21目	増減なし
∨		
⑩	21目	2目減
⑨		
⑧	23目	4目減
⑦		
∨	27目	増減なし
④		
③	27目	毎段9目増
②		
①	18目	
①	わの中に細編み 9目編み入れる	

チェーンつなぎ



① 編み終わりの目の糸を引出し、針に通して編み始めの目に通す。



② 図のように針を通し、裏側で糸の始末をする。

わかりやすい編み方の基礎動画は…
手編みと手芸の情報サイト
あみむす
あみむす
www.amuuse.jp

かぎ針編みの動画一覧



あみむすおだんごちゃん

本体のレシビは
H167-210-201
をご覧ください。

※本体は「itoa あみぐるみが編みたくなる糸」を使用しています。



ワンピース(1枚)

糸端を長めに残しておく

裾側

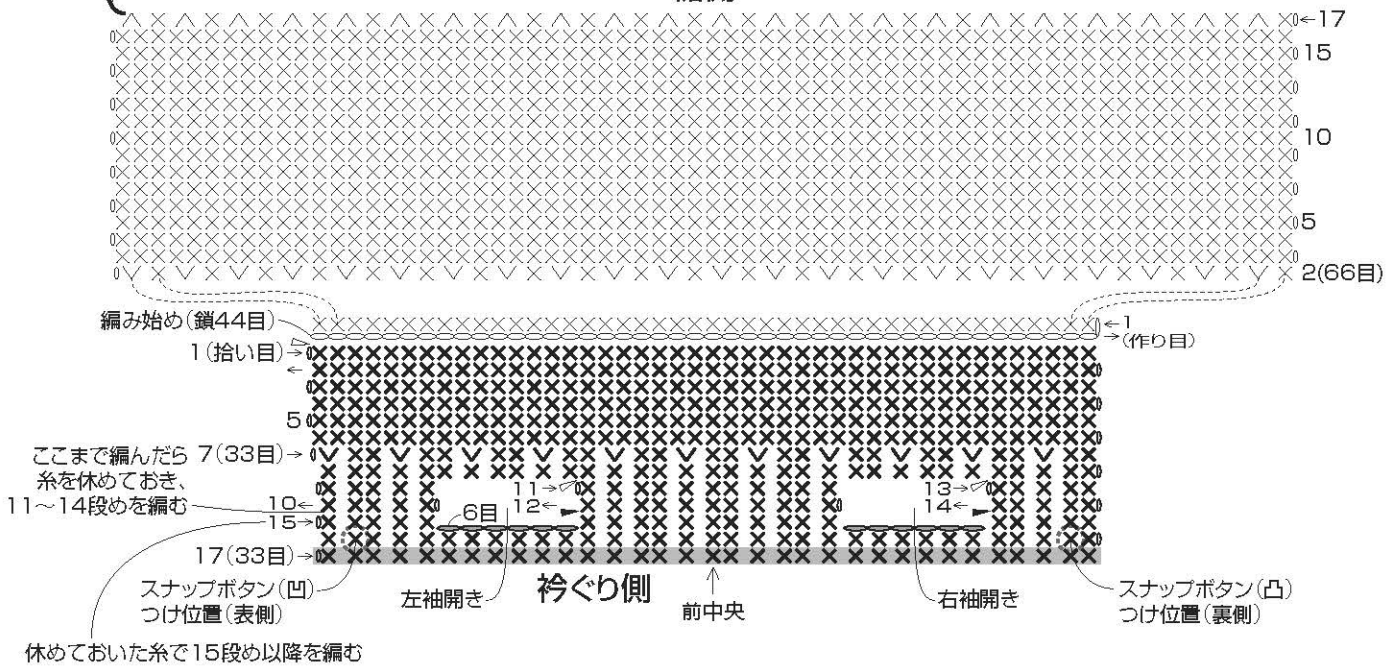

休めておいた糸で15段め以降を編む

右袖(1枚)黒

チェーンつなぎ(2-1参照)

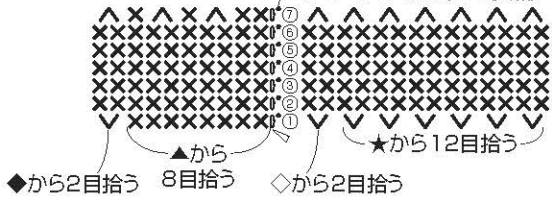

左袖(1枚)黒

チェーンつなぎ(2-1参照)

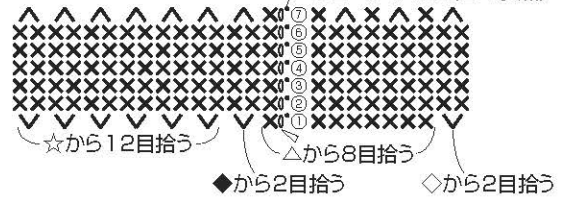

前中央 衿ぐり側

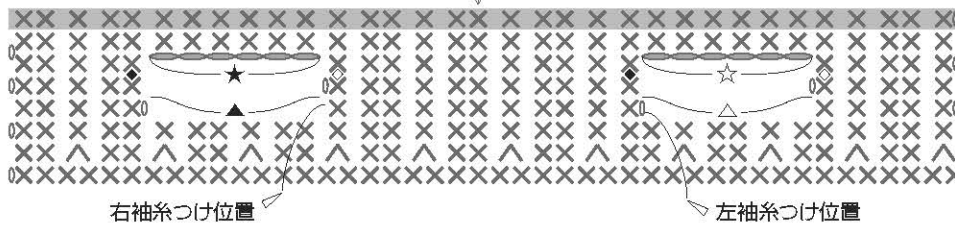

- × = オレンジ
- = 鎖目を割って拾う
- = 引き抜き
- × = 黒
- × = 細編み
- △ = 糸をつける
- × = 緑
- ∨ = 細編み2目編み入れる
- ▲ = 糸を切る
- △ = 細編み2目1度

でき上がり図



約9.5

〈後ろから見た図〉

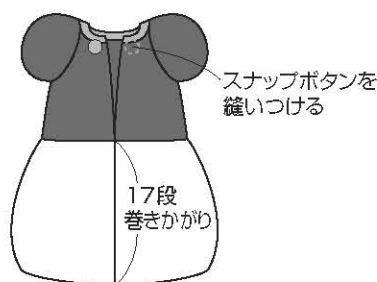

実物大フェルトカット図



H167-223-301(b) あみむすおだんごちゃんのハロウィンコーデ



デザイン/なると

☆でき上がり寸法 各図参照
☆使用糸 ピッコロ (25g玉巻)

<2022A/W>
この作品はレシピ2枚です(2-1)

アイテム	使用色	使用量
ドレス	紫(31)	0.6玉
	黒(20)	
帽子	黒(20)	0.4玉
ブーツ	黒(20)	

☆副資材 手芸用クラフトボンド (H464-003)
☆用意するもの サテンリボン (3mm幅・紫) …20cm、スナップボタン (直径6mm) …1組
縫い針、縫い糸 (紫)
☆使用針 ハマナカアミアミ片かぎ針4/0号

〈編み方〉

糸は1本どりで、指定の配色で編みます。
各パーツを図のように編みます。ドレスを図のように仕上げます。

寸法表記について

(例) 45(100目) = 45cm(100目)
38(60段) = 38cm(60段)

ゲージ

細編み
29.5目30段が10cm角

帽子のでき上がり図

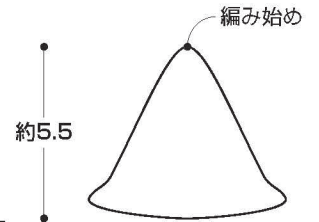

帽子(1枚)黒 48目

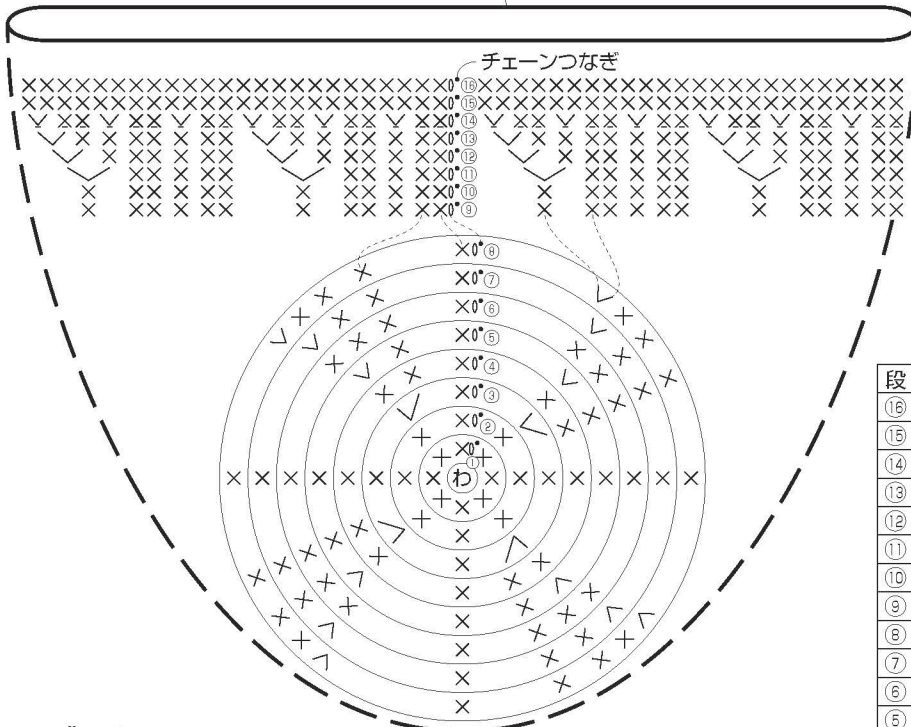

段	目数	増減
⑬	48目	増減なし
⑫	48目	12目増
⑪	36目	4目増
⑩	32目	4目増
⑨	28目	4目増
⑧	24目	増減なし
⑦	24目	4目増
⑥	20目	4目増
⑤	16目	増減なし
④	16目	4目増
③	12目	増減なし
②	12目	4目増
①	8目	増減なし
①	わの中に細編み 8目編み入れる	

- × = 細編み
- × = すじ編み (前段の頭目
手前側半目を拾って細編み)
- ∨ = 細編み2目編み入れる
- ∨ = すじ編み2目編み入れる
- ∧ = 細編み2目1度
- = 引き抜き

ブーツ(2枚)黒 21目

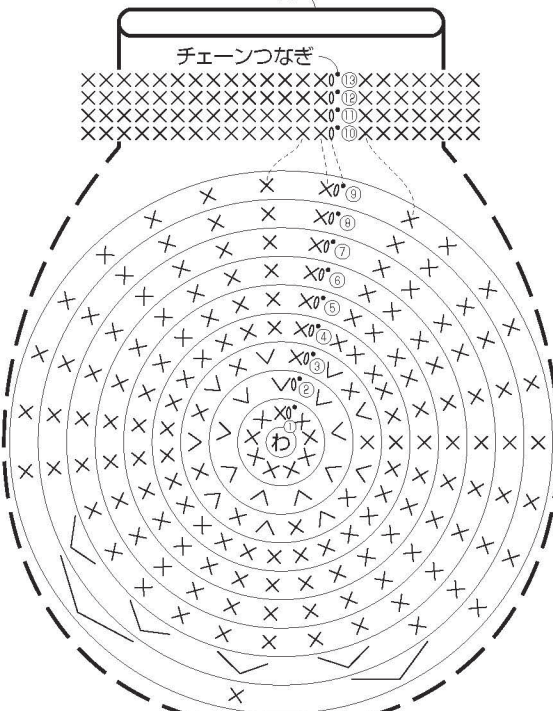

段	目数	増減
⑬	21目	増減なし
⑩	21目	2目減
⑨	23目	4目減
⑦	27目	増減なし
④	27目	毎段9目増
③	18目	
①	わの中に細編み 9目編み入れる	

ブーツのでき上がり図

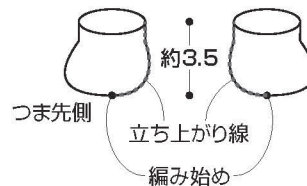

チェーンつなぎ

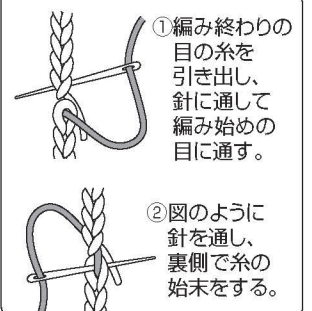

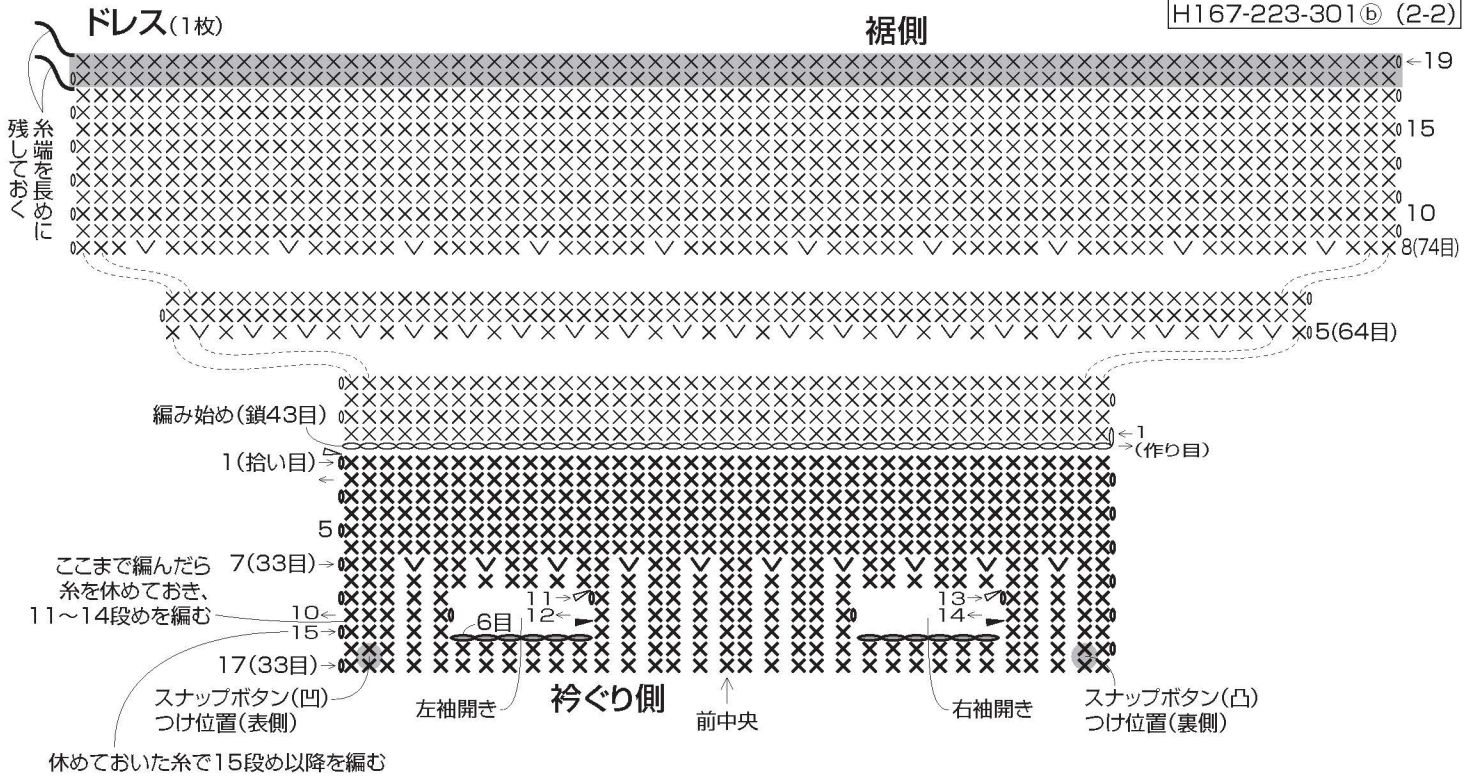

右袖(1枚)紫

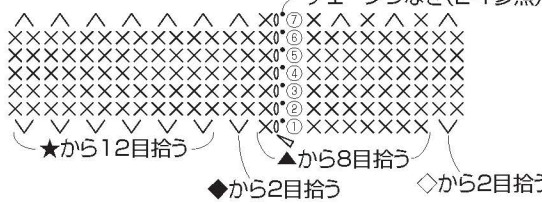

左袖(1枚)紫

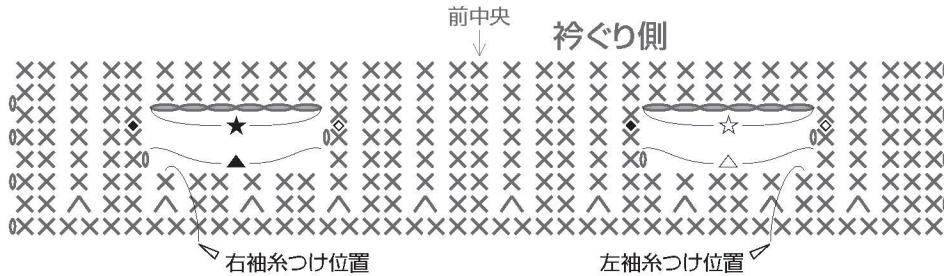
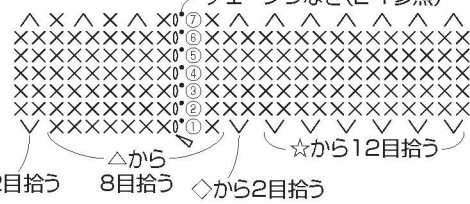

- ×・×=紫
- ×=黒

- =鎖目を割って拾う
- ×=細編み
- ∨=細編み2目編み入れる
- ∧=細編み2目1度
- =引き抜き
- △=糸をつける
- ▲=糸を切る

でき上がり図



〈後ろから見た図〉

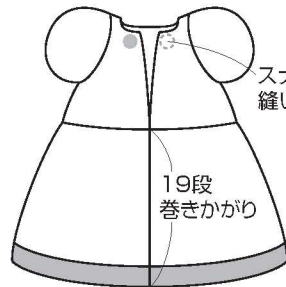

約10

わかりやすい編み方の基礎動画は...
手編みと手芸の情報サイト
あみむす
あみむす
www.amuuse.jp

かぎ針編みの動画一覧

あみむすおだんごちゃん

本体のレシピは H167-210-201 をご覧ください。

※本体は「itoa あみぐるみが編みたくなる糸」を使用しています。



H167-210-201 あみむすおだんごちゃん



デザイン/ なると

☆でき上がり寸法 高さ約23cm

☆使用糸 itoa あみぐるみが編みたくなる糸(15g玉巻)

使用色	使用量	使用色	使用量
薄ベージュ(No.303)	1.2玉	茶色(No.315)	0.7玉
ピンク(No.305)	0.6玉	ベビーピンク(No.304)	0.5玉
オフホワイト(No.302)	0.4玉	赤(No.306)	0.3玉

<2021A/W>

この作品はレシビ3枚です

☆副資材

アニマルアイ10mm×8mm(H221-207-1)ブラック…2個

ネオクリーンわたわた(H405-401)…約35g

☆用意するもの

手芸用クラフトボンド(H464-003)、刺しゅう糸(赤)、幅15cmの厚紙

☆使用針

ハマナカミアミ針4/0号、毛糸とじ針(H250-706)6本セット

1 各パーツを編みます

糸は1本どりで図のように編みます。指定のパーツにわたを入れます。

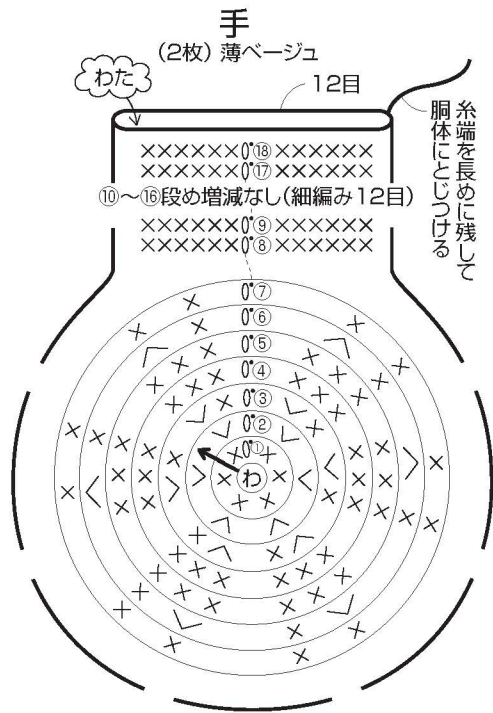

段	目数	増減
18	12目	増減なし
7	12目	増減なし
6	12目	6目減
5	18目	増減なし
4	18目	増減なし
3	18目	毎段6目増
2	12目	毎段6目増
1	わの中に細編み6目編み入れる	



× = 薄ベージュ
 × = オフホワイト

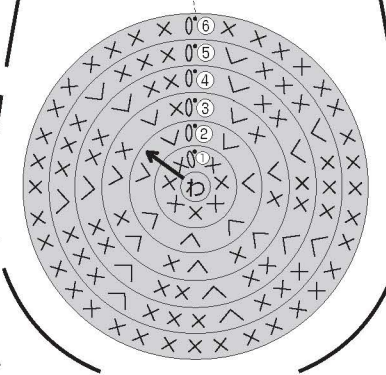
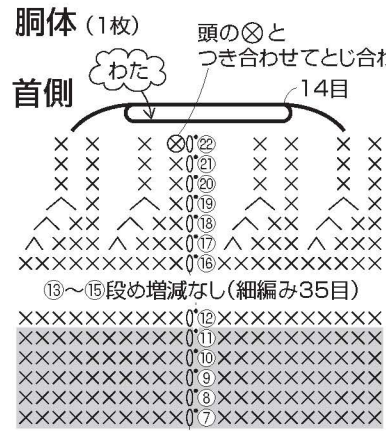

ゲージ
 細編み
 28目26段が
 10cm角

段	目数	増減
22	14目	増減なし
20	14目	増減なし
19	14目	毎段7目減
18	21目	毎段7目減
17	28目	毎段7目減
16	35目	増減なし
6	35目	増減なし
5	35目	増減なし
4	28目	毎段7目増
3	21目	毎段7目増
2	14目	毎段7目増
1	わの中に細編み7目編み入れる	

※スペースの都合上、
 7段め以降の編み図を省略しています。

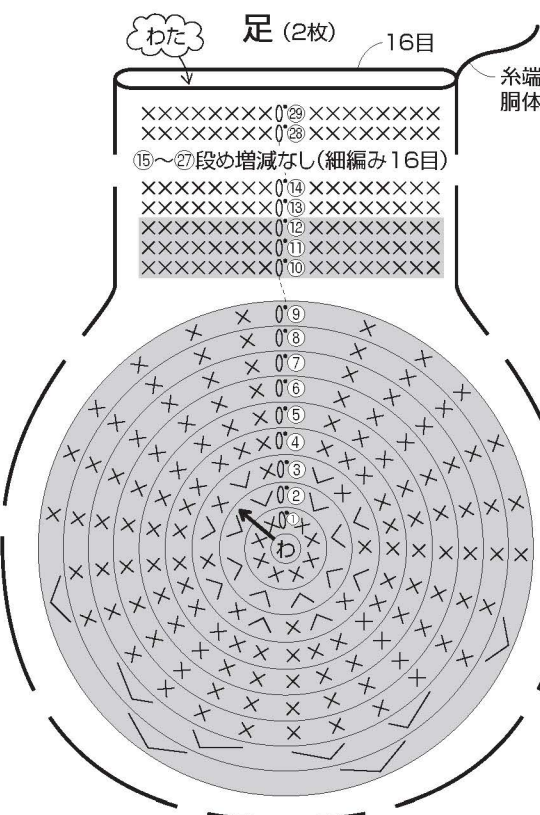

段	目数	増減
29	16目	増減なし
10	16目	増減なし
9	16目	毎段4目減
8	20目	毎段4目減
7	24目	増減なし
4	24目	増減なし
3	24目	毎段8目増
2	16目	毎段8目増
1	わの中に細編み8目編み入れる	

× = 細編み
 ✓ = 細編み2目編み入れる
 ∧ = 細編み2目1度
 • = 引き抜き

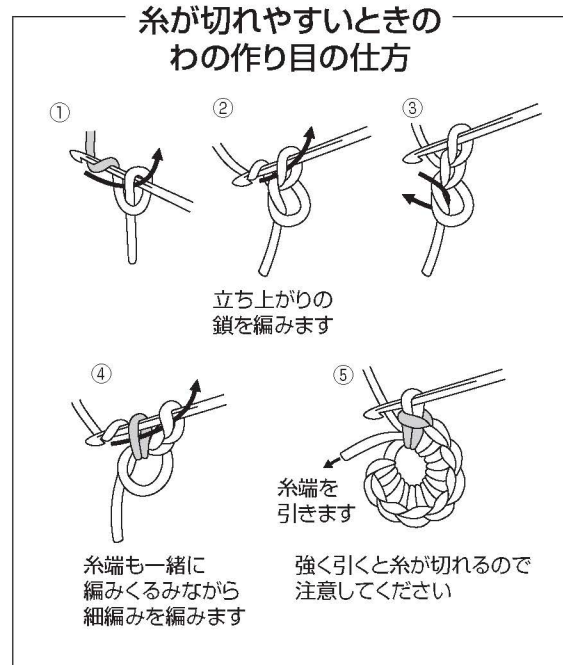

糸端も一緒に編みくみながら細編みを編みます
 強く引くと糸が切れるので注意してください

頭 (1枚) 薄ベージュ

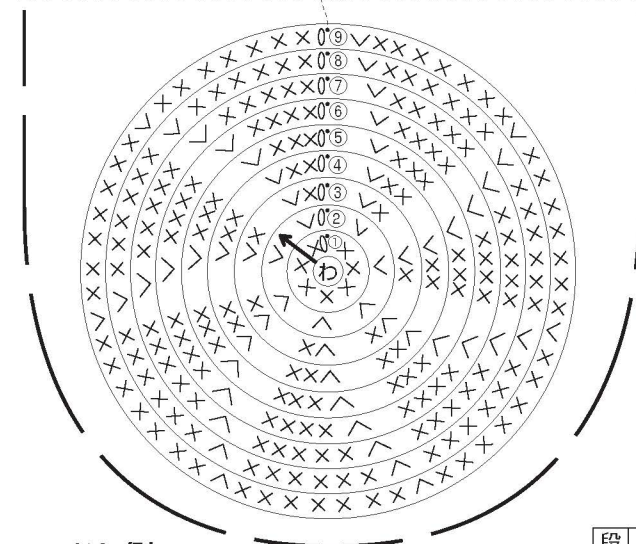
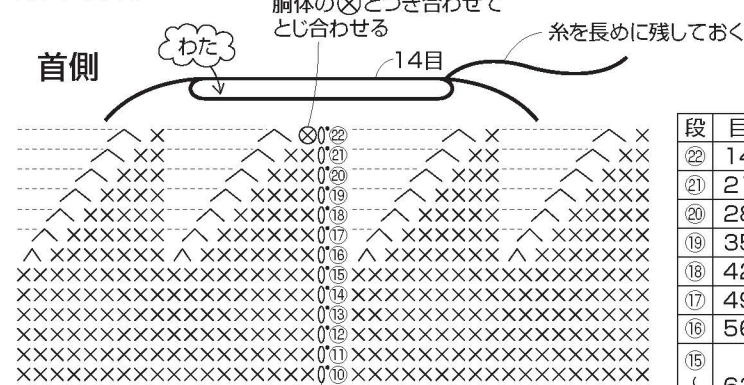

つむじ側

髪の毛 (1枚) 茶色

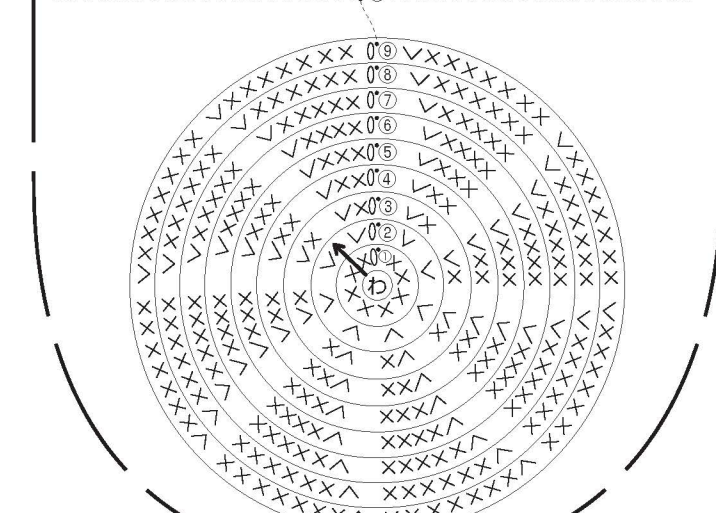
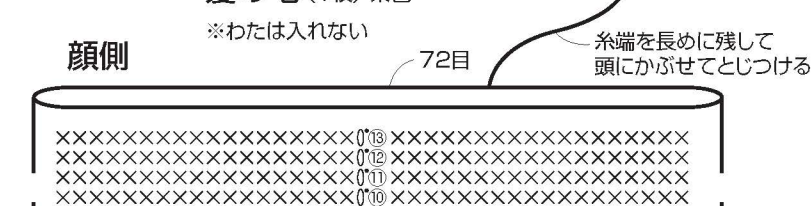

つむじ側

段	目数	増減
22	14目	増減なし
21	21目	増減なし
20	28目	増減なし
19	35目	毎段7目減
18	42目	毎段7目減
17	49目	毎段7目減
16	56目	毎段7目減
15	63目	増減なし
10	63目	増減なし
9	63目	増減なし
8	56目	増減なし
7	49目	増減なし
6	42目	毎段7目増
5	35目	毎段7目増
4	28目	毎段7目増
3	21目	毎段7目増
2	14目	毎段7目増
1	わの中に細編み7目編み入れる	

※スペースの都合上、
 10段め以降の編み図を省略しています。

耳 (2枚) 薄ベージュ

※わたは入れない
 糸端を長めに残して頭にとじつける

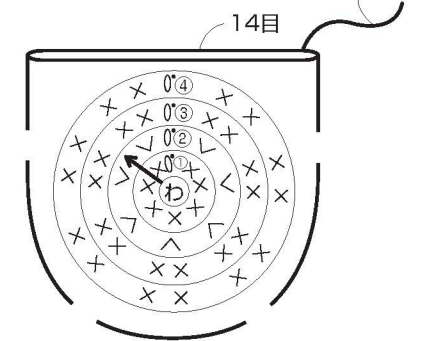

段	目数	増減
4	14目	増減なし
3	14目	7目増
2	14目	7目増
1	わの中に細編み7目編み入れる	

おだんご (2枚) 茶色

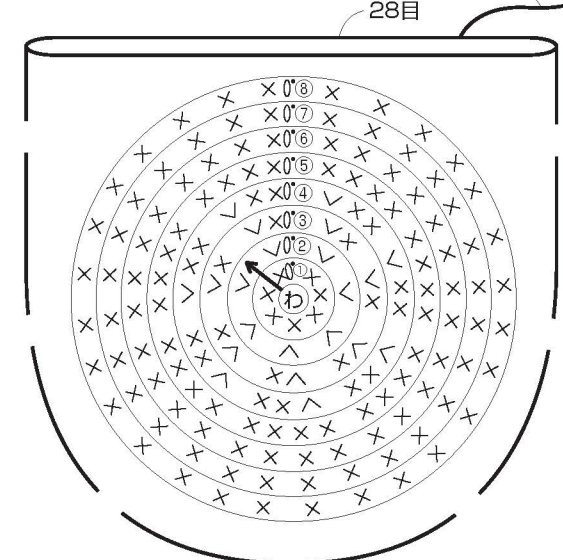

段	目数	増減
13	72目	増減なし
10	72目	増減なし
9	72目	増減なし
8	64目	増減なし
7	56目	増減なし
6	48目	毎段8目増
5	40目	毎段8目増
4	32目	毎段8目増
3	24目	毎段8目増
2	16目	毎段8目増
1	わの中に細編み8目編み入れる	

※スペースの都合上、
 10段め以降の編み図を省略しています。

× = 細編み
 ✓ = 細編み2目編み入れる
 ∧ = 細編み2目1度
 • = 引き抜き

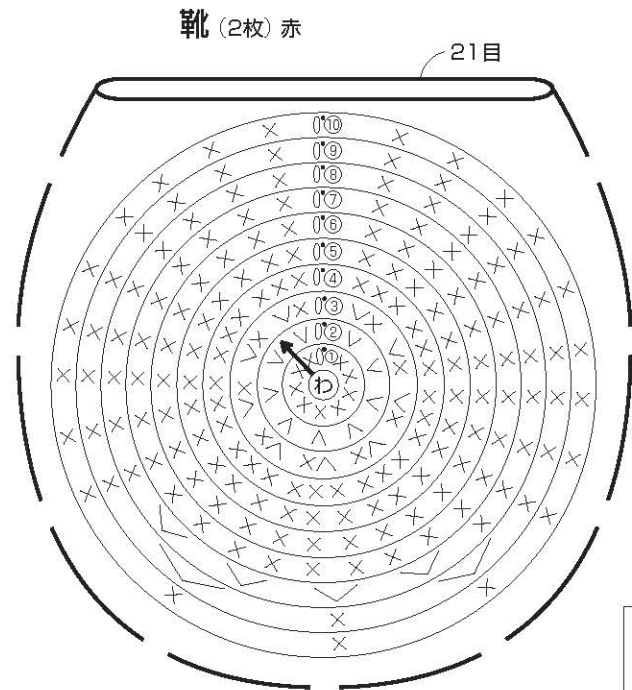

段	目数	増減
⑩	21目	増減なし
⑨	21目	2目減
⑧	23目	4目減
⑦	27目	増減なし
⑥		
⑤		
④	27目	増減なし
③		
②	18目	毎段9目増
①	わの中に細編み 9目編み入れる	

リボン本体 (1枚) ピンク

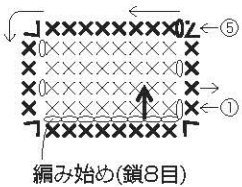

リボン中央 (1枚) ピンク

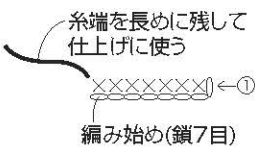

リボンの作り方

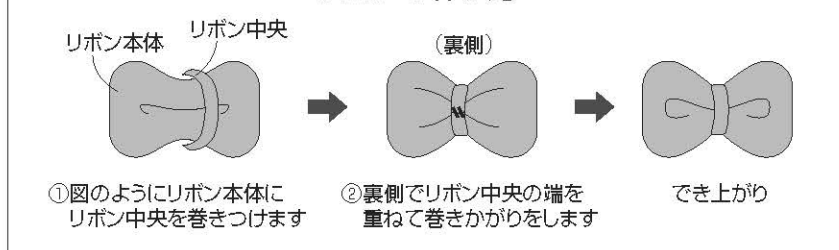

- × = 細編み
- △ = 糸をつける
- ∨ = 細編み2目編み入れる
- ▲ = 糸を切る
- ∧ = 細編み2目1度
- = 鎖目を割って拾う
- = 引き抜き

ワンピース (1枚)

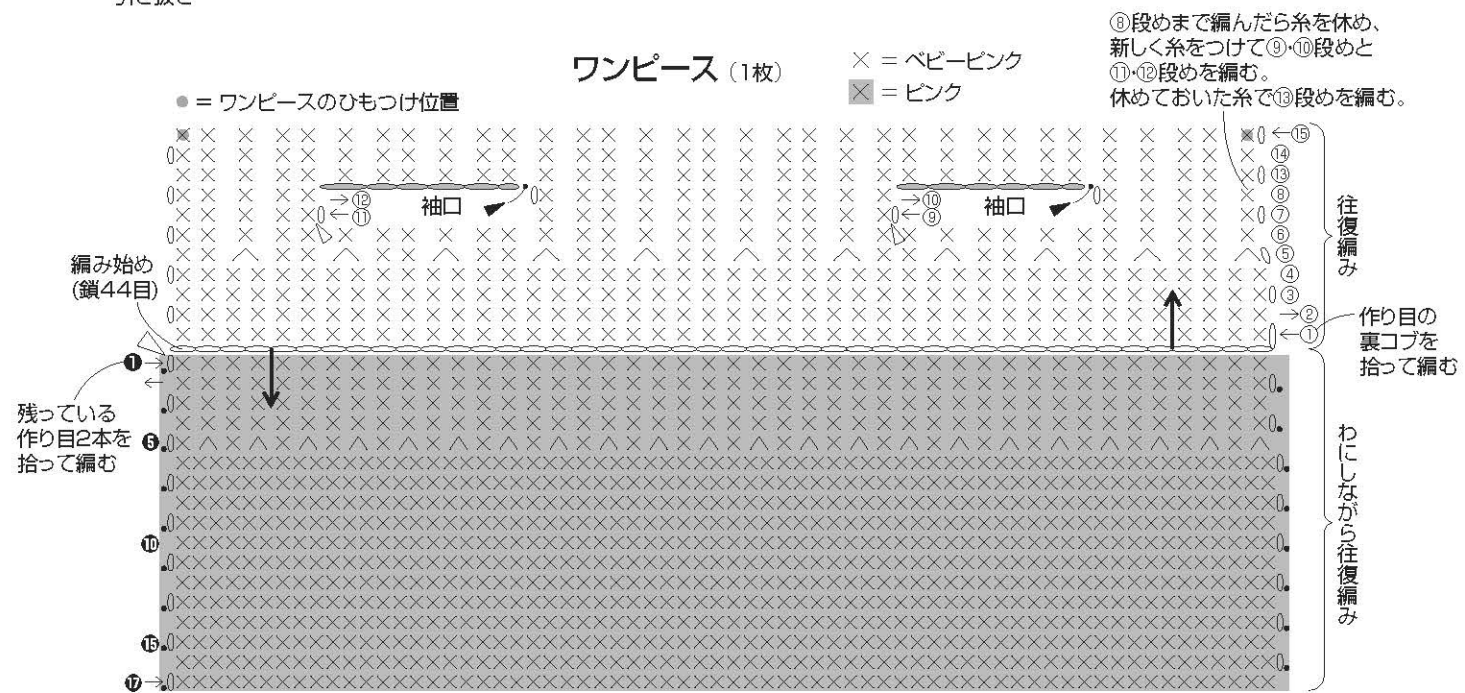

ワンピースの袖 (2枚) ベビーピンク

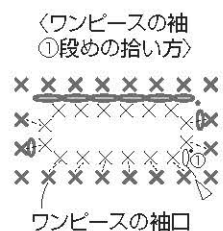
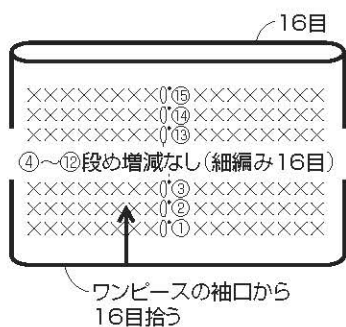

ワンピースのひも (2本) ベビーピンク

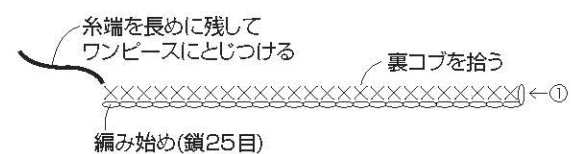

2 仕上げます

各パーツをとじつけ、顔の表情を作ります。

耳・手・足のとじつけ方



ストレートステッチ

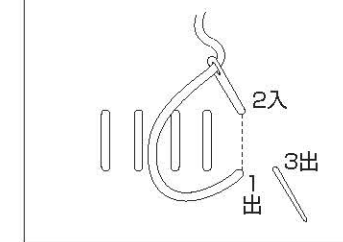

フライステッチ

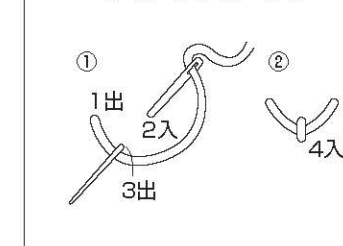

〈顔を正面から見た図〉

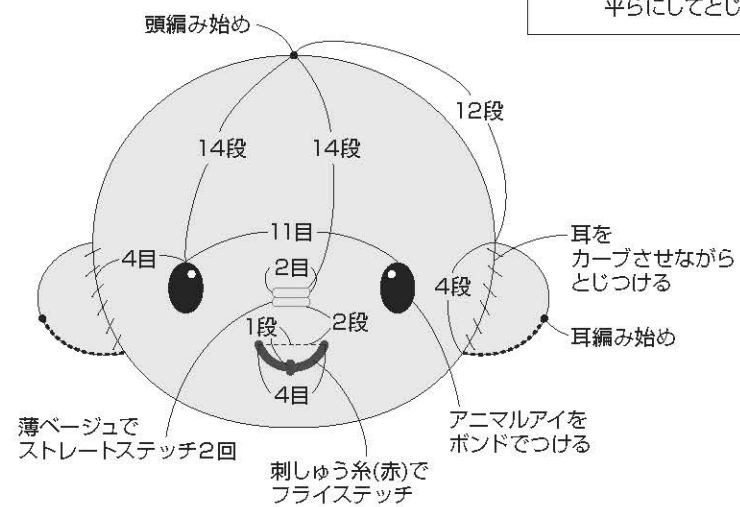

〈全体を正面から見た図〉

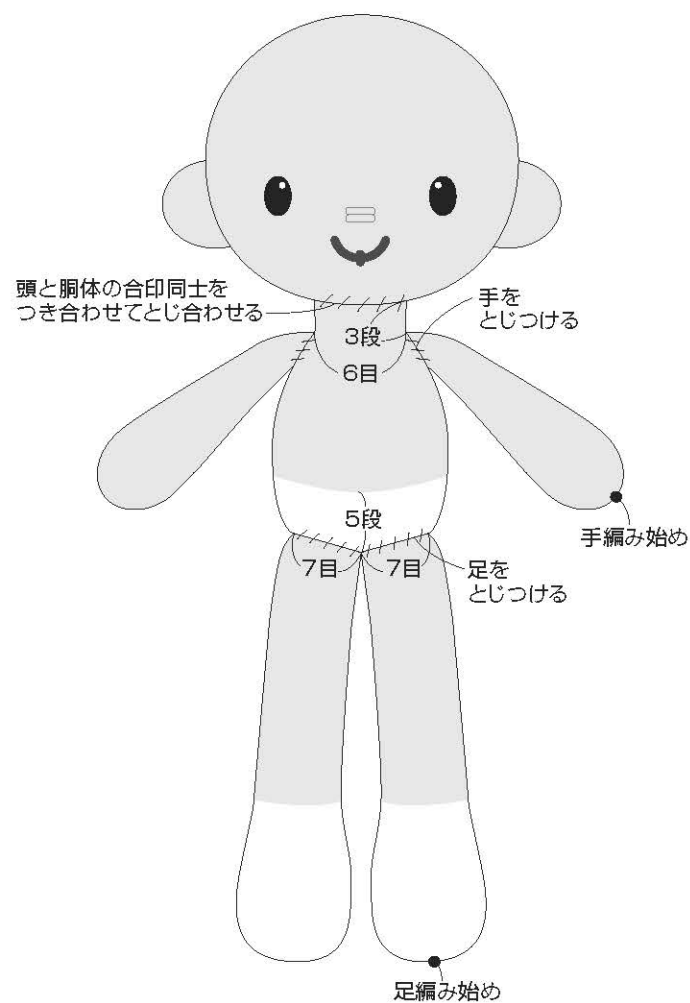

〈全体を横から見た図〉

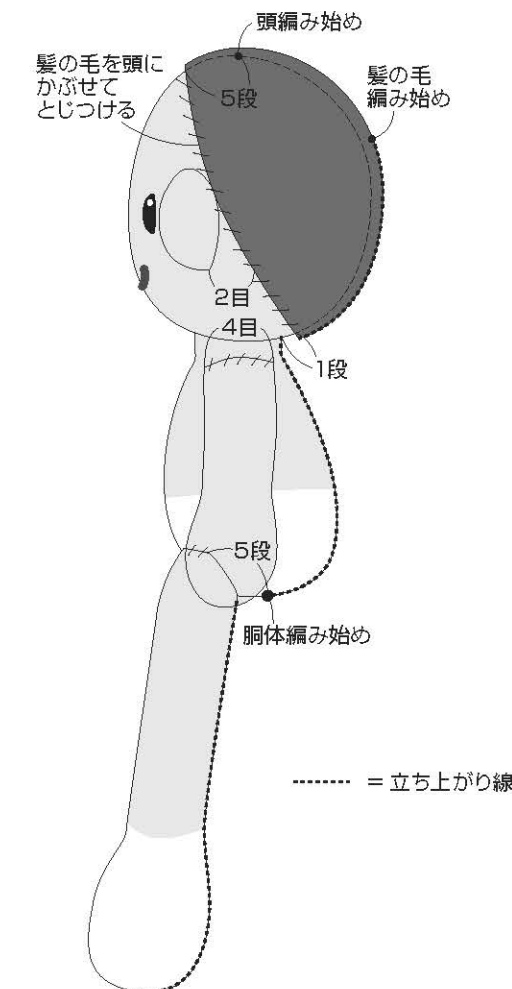

〈前髪とおだんごの仕上げ方〉

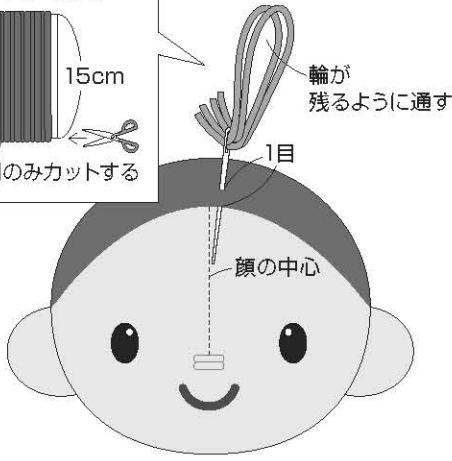
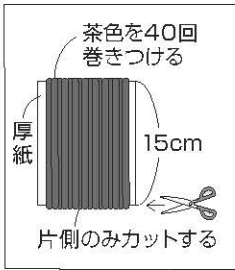

①茶色を30cm×40本用意し、2本をとし針に通し、髪の毛の最終段をすくいます。

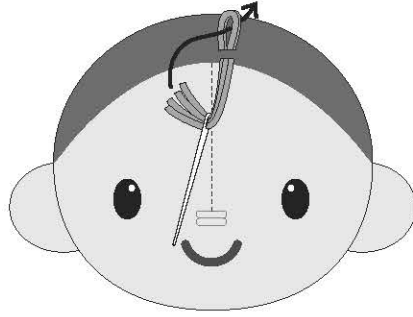

②輪の中に針を通して引きしめます。

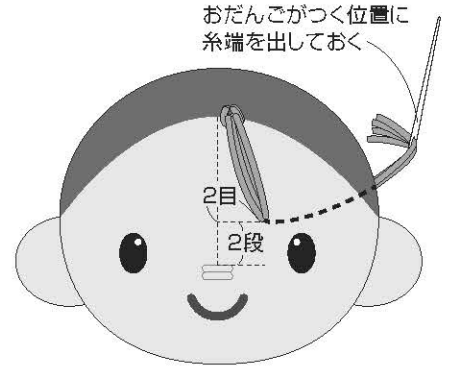

③図の位置に針を入れ、おだんごがつく位置から出して針を外しておきます。

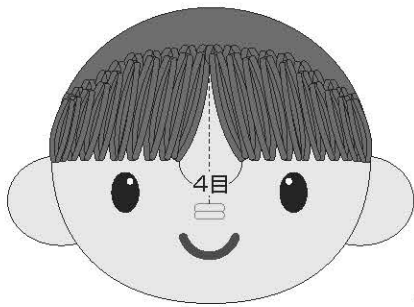

④同様に左右10ヶ所ずつ前髪を植毛します。

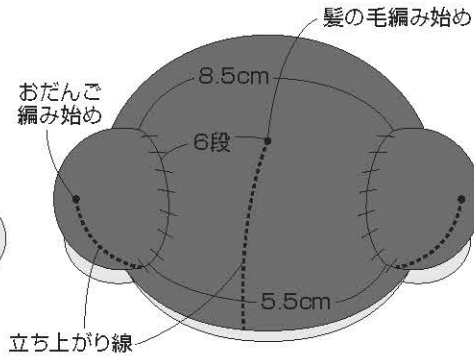

⑤おだんごがつく位置を出しておいた糸端におだんごをかぶせて隠します。わたを適量入れてとじつけます。

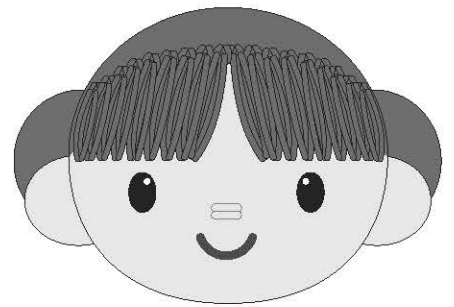

⑥前髪とおだんごが出来ました。

前

でき上がり図

後

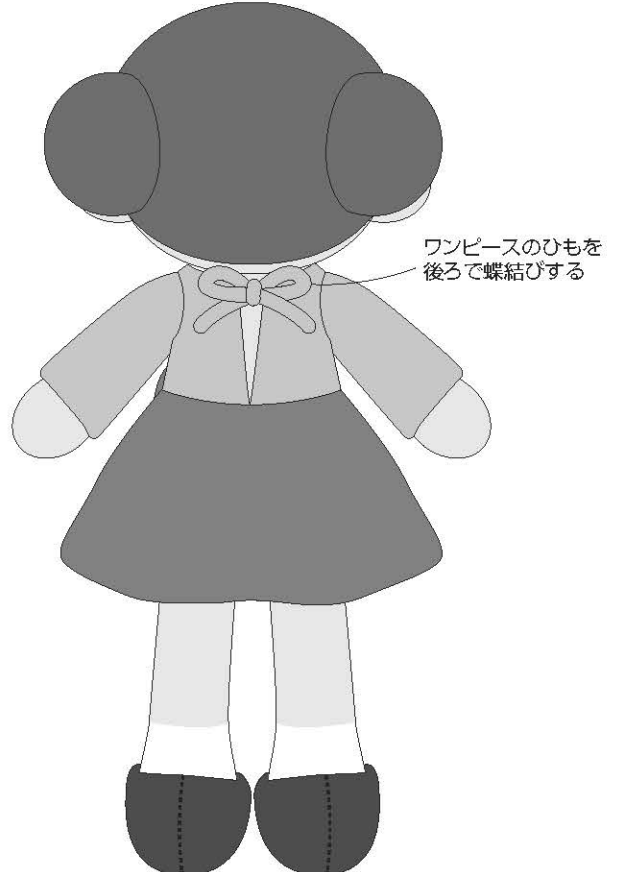

約23

靴をはかせる

靴編み始め